



ЭЛЕКТРО-ПРОФИ

комплексная поставка электрооборудования

www.ep.ru

DEGSON

Ворона Дмитрий

Руководитель направления

Industrial Connectivity and Electronics

ЭЛЕКТРО-ПРОФИ

Темников Александр

Руководитель направления

Коммутационной техники



ЭЛЕКТРО-ПРОФИ

ЭЛЕКТРО-ПРОФИ

комплексная поставка электрооборудования

www.ep.ru

DEGSON подходящая продукция для комплексного подхода



DC (Разъемы на печатную плату)

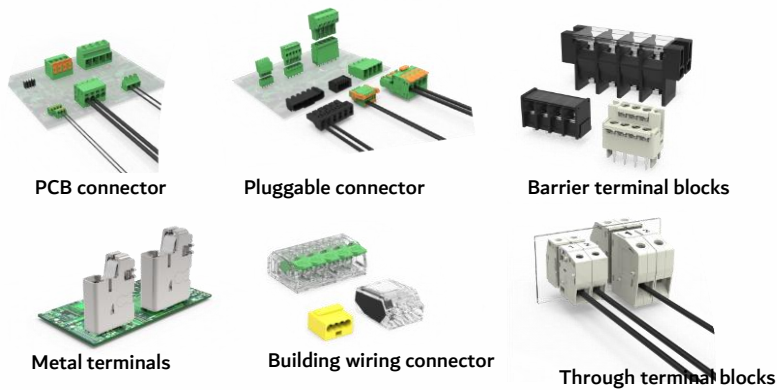

IFC (Промышленные полевые разъемы)

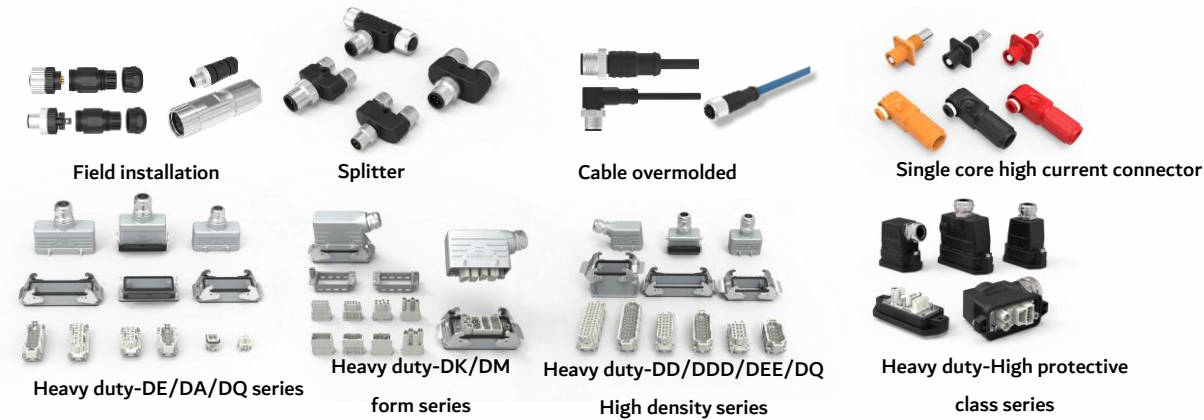

ICE (Промышленные компоненты и электроника)



EMS (Решения для электротранспорта)



33 创行致远 聚力向新
SINCE 1990



ЭЛЕКТРО-ПРОФИ

комплексная поставка электрооборудования

www.ep.ru

Доступные решения



Защита от перенапряжения



Защита от перенапряжения

Автоматизация-PLC/IO



Автоматизация-PLC/IO

Передача сигналов



Передача сигналов

Аксессуары для монтажа

Принтеры



Маркировка



Инструмент



DT

Модули IO с высоким IP

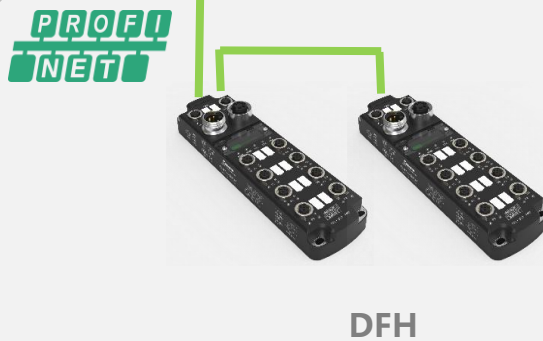

Модули IO с высоким IP

Клеммы и пром разъемы

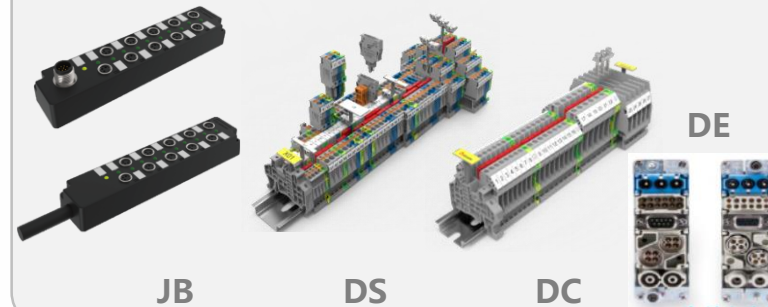

Клеммы и пром разъемы

Degson

Серия клемм с Push-in-DS



Номенклатура : 1.5-16мм², Сечение провода 0.34-25мм² ;

Максимальное рабочее напряжение : 1000В, Максимальный рабочий ток 76А

Категория клемм : Одноуровневые, Двухуровневые, Трехуровневые, Заземления, Многоконтактные , с размыкателем, с предохранителем и т.д. ;

Сертификаты : CE、UL、 IECex & ATEX, **GL&DNV** Планируется

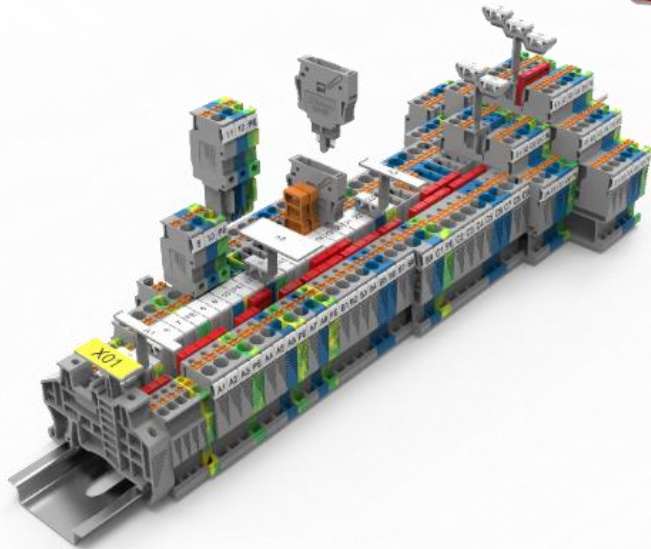

Degson

Серия клемм с Push-in-DS

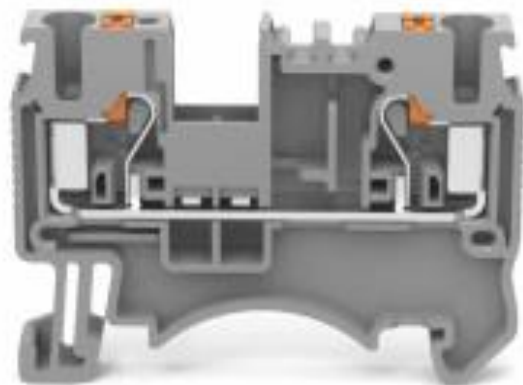

ЭЛЕКТРО-ПРОФИ

комплексная поставка электрооборудования

www.ep.ru

Проходные



DS2.5



DS4



DS1.5



DS6/10



DSK1.5-PV



DS4-TW



DS2.5-3L-L/N/PE



DS2.5-PE/3L



DSV2.5

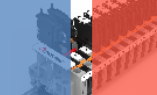

DS4-HE



DSIO1.5/3

Для датчиков
Многоконтактные
Модульные
С диодами
С размыкателями
И т.д

DS2.5-LD-L-R

Plug-in

DS2.5-TW/QU-LD

DS4-MT

DS4-HE-LD24

微型端子

DS4-TG

DS10-FSI/C

DS6-HE (LED)

DSS2.5

DSKKS2.5

微型馈电块

Расширение
линейки клемм



ЭЛЕКТРО-ПРОФИ

комплексная поставка электрооборудования

www.ep.ru

Degson

Винтовые клеммы

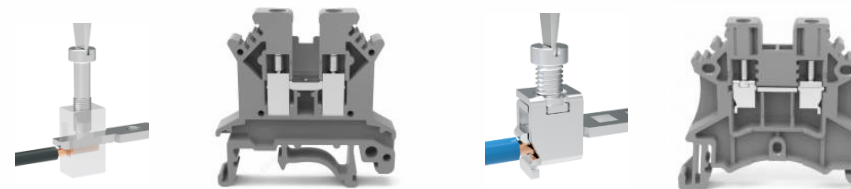

Серия DC

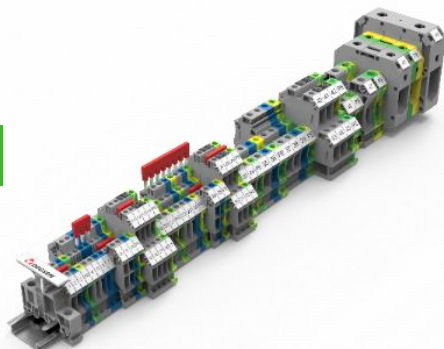

Номенклатура : 2.5-95мм², Сечение провода 0.2-95мм² ;

Максимальное рабочее напряжение : 1000В,

Максимальный рабочий ток : 232А ;

Категория клемм : Одноуровневые, Двухуровневые, Заземления, Многоконтактные, С размыкателем и держателем предохранителя, и т.д. ;

Сертификаты : CE, UL, EX

Серия PC

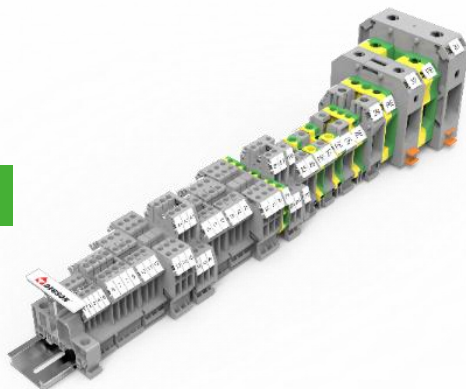

Номенклатура : 1.5-95мм², Сечение провода 0.2-95мм² ;

Максимальное рабочее напряжение 1000В, Максимальный рабочий ток 232А ;

Категория клемм: Одноуровневые, Двухуровневые, Заземления, Многоконтактные, С размыкателем и ползунковым размыкателем, С держателем предохранителя, мини, и т.д. ;

Сертификаты : CE, UL, EX

Винтовые клеммы DNV для высокого напряжения

Новинка

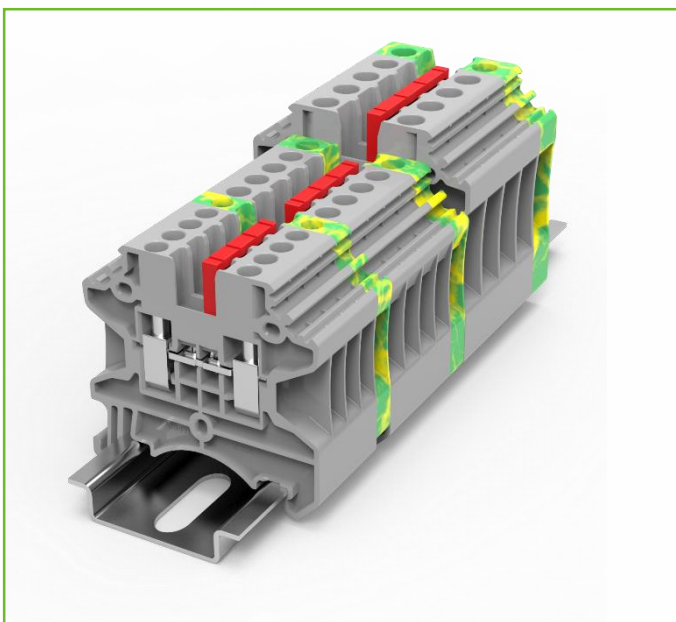

- ✓ Безопасные и надежные: номинальное напряжение до 1000В, применяется во всех отраслях промышленности с защитой от прикосновения.
- ✓ Широкие возможности шунтирования: 2 ряда шунтирования, перемычка может быть нарезана на необходимое количество контактов.
- ✓ Аксессуары: Штекерные перемычки, маркировка с большими размерами поля
- ✓ Применение: Для энергетики и высоковольтного оборудования.





Новинки клемм на DIN рейку



ЭЛЕКТРО-ПРОФИ

комплексная поставка электрооборудования

www.ep.ru

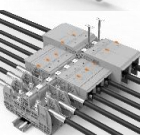
	STB series	STB 4	STB 10	STB 16	STB 1.5	STB 1.5-TW/QU	STB 4-2L
	DHV series	DHV 2.5-2L DHV 4-2L	DHV 2.5-3L DHV 4-QU	DHV 2.5-TW DHV 4-TW	DHV 2.5-MT DHV 4-MT	DHV 4-2L	DHV 16 DHV 35
	DS/P series	DS 2.5/1P	DS 4/1P DS 4/2P	DS 1.5/1P	DS 6/1P		DSKK 2.5/4P
	DSFIX series				DSFIX 2.5X6/12 DSFIX 6-2.5X6/12	DSFIX-NS35 DSFIX-NS35A	DSFIX-F DSFIX 4X6/12 DSFIX 10-4X6/12
		Ию Н	Июл	Авг	Сент	Окт	Нов Дек
	DS series	DSV 4 DSV 6		DSW 2.5 DSW 6	DSN 2.5 DSKKN 2.5		
	BS series	BS 12					

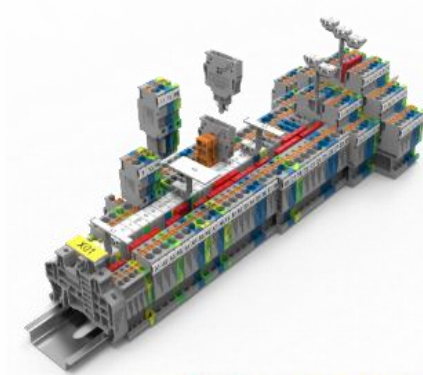

Решения для быстрого подключения

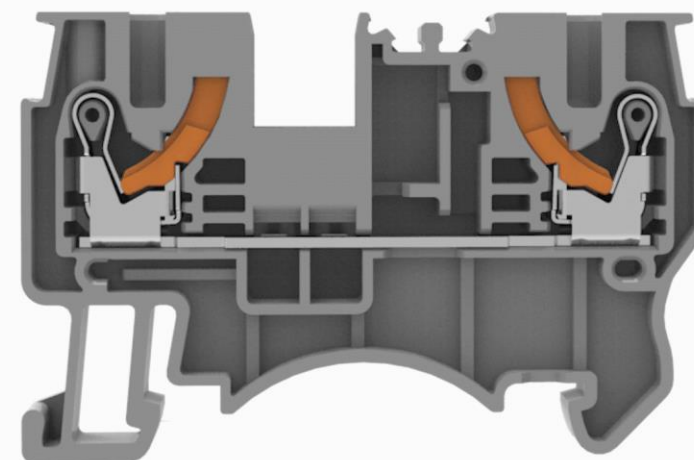
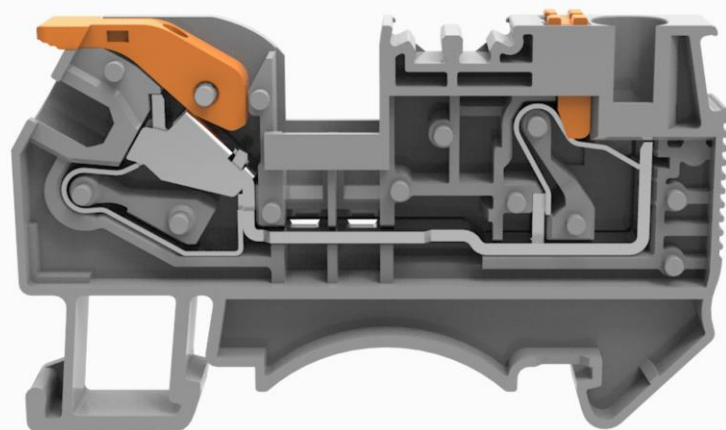

Новинки интерфейсной продукции

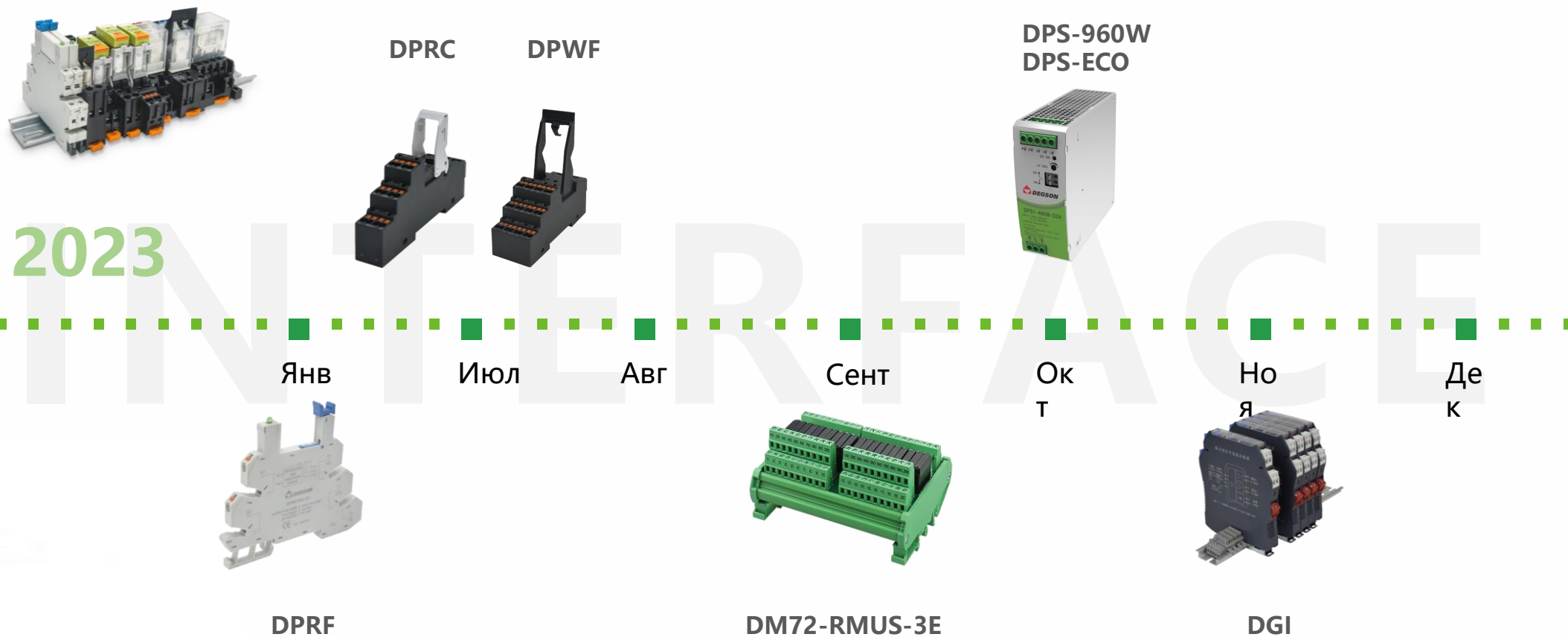

Преобразователи



Применение

- Типы сигналов AI、AO、DI、DO、PI、PO、TC、RTD изоляция , передача , разветвление , питание и передача сигнала
- Откидывающаяся верхняя крышка , automatically mounting test and control bit number
- Конфигурирование по USB , термосопротивление , конфигурирование типа термпары
- Точность измерения 0.05% , время отклика <5мс , колебания температур в пределах 0.005%гр. , применение с различными типами ПЛК и различной периферии
- Защита от электро-магнитных волн, улучшенная помехоустойчивость , быстрая передача данных



Расширение номенклатуры с Push-in

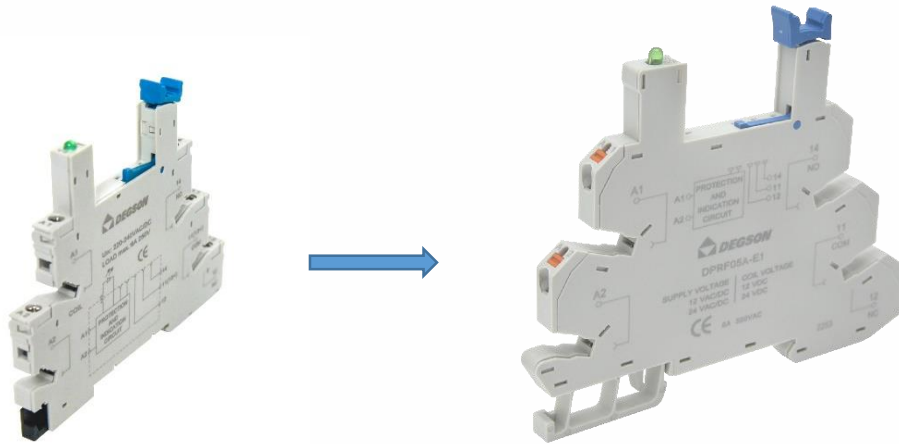

DPRF

Цоколь DPRF

- Подходят для вставок DRPS
- Входные напряжения : DPR05A : 12-24VAC/DC
DPRF05B : 220-240VAC/DC
DPRF05D : 48-60VAC/DC
DPRF05E : 110-125VAC/DC
DPRF05W : 90-240VAC/DC

- Встроенная цепочка защиты
- Светодиод состояния
- Место для маркировки и скорость подключения.

Цоколя DPRC, DPWF

- Подходят для вставок DRPB, DRPE
- Встроенный фиксатор
- Каждый вход и выход имеет по 2 точки подключения.
- Печать маркировки на принтере лазерном и TTP
- Защита от высоких и низких напряжений

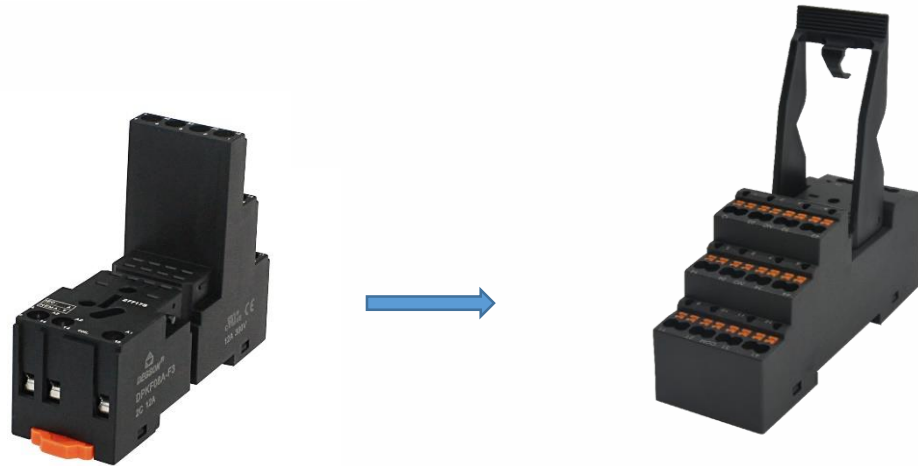

DPWF

Degson

Однофазные источники питания

Особенности

- Широкий диапазон входного напряжения :
90-260VAC/120-370VDC
- Температура эксплуатации : -30°C~+70°C
- Напряжение изоляции до 4000VAC
- Слабые пульсации
- Защита от короткого замыкания на выходе,
перегрузки по току, защита от перенапряжения и
перегрева



ЭЛЕКТРО-ПРОФИ

комплексная поставка электрооборудования

Degson

Однофазные источники питания

Особенности

- Диапазон входных напряжений : 100-264VAC/120-370VDC
- Температура эксплуатации : -30°C~+70°C
- КПД 94%
- DC OK
- Power boost 150%
- Пиковая мощность до 1с
- Защита от короткого замыкания на выходе, перегрузка по току, перенапряжение, защита от перегрева



ЭЛЕКТРО-ПРОФИ

комплексная поставка электрооборудования

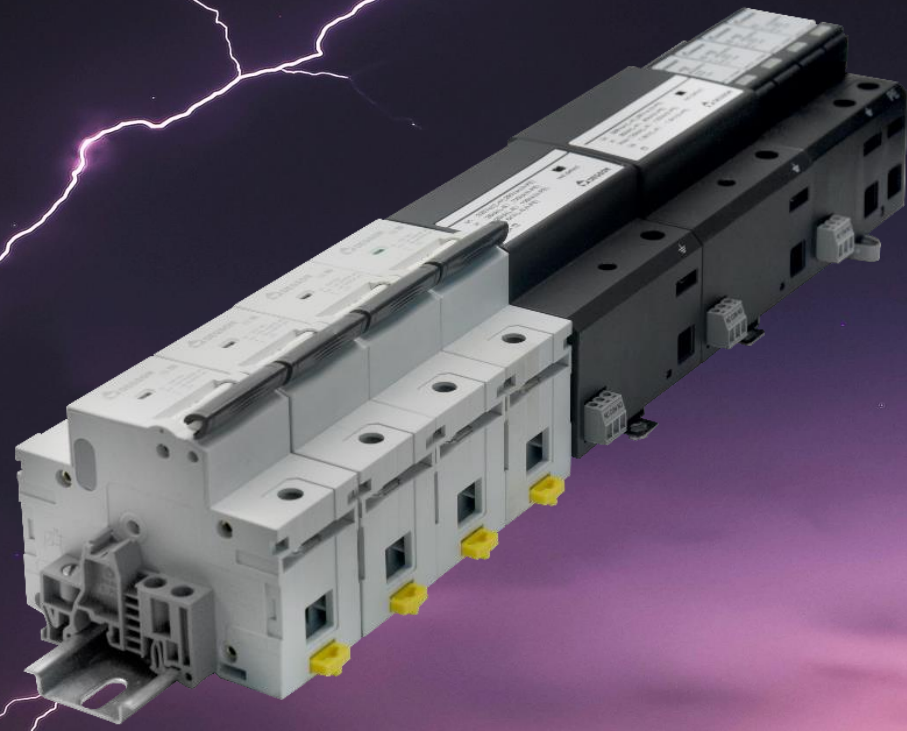

DSPT系列电涌保护器

Новинки по продукции для Автоматизации

Коммутаторы (неуправляемые)



DF50/DF58 series



DF80 series



2023



Июн

Ию
л

Авг

Сен
т

Окт

Но

Дек



DFH series

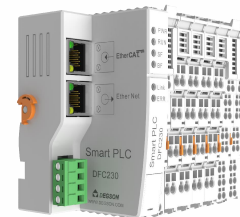

Промышленный контроллер
• PLC-DFC230

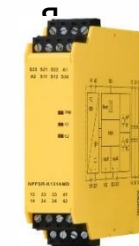

DSR series



ЭЛЕКТРО-ПРОФИ

комплексная поставка электрооборудования

Контроллер DFC230

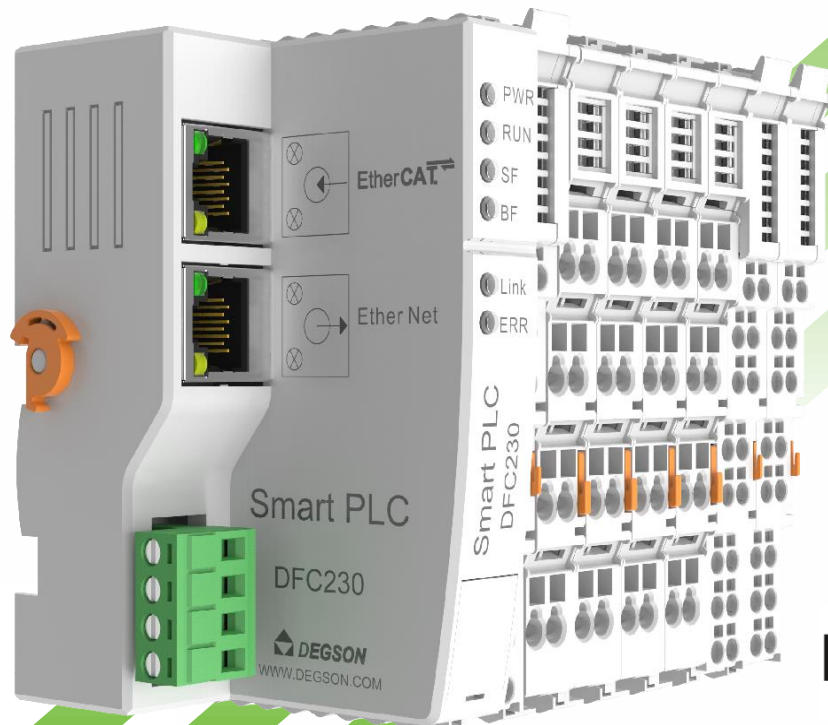

Технические характеристики

- ARM Cortex A8 – 800МГц
- 256M DDR + 256M NAND Flash
- 2x45RJ45 – 1 Гбит
- Внешняя SD мини карата

ПО

- Операционная система – Linux
- Среда программирования – CODESYS 3.5
- Время сканирования – 1 с
- Контроль перемещения по 16 осям
- 32 EtherCAT slave устройств
- Расширение до 32 модулей I/O



ЭЛЕКТРО-ПРОФИ

комплексная поставка электрооборудования

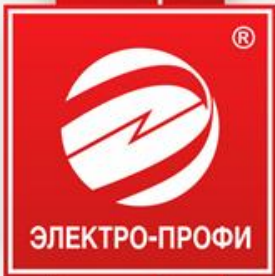

Серия модулей I/O DFH IP67



**Высокоэффективные полевые модули I/O
DEGSON с IP67**

Надежные и долговечные

ЭЛЕКТРО-ПРОФИ

комплексная поставка электрооборудования



ЭЛЕКТРО-ПРОФИ

комплексная поставка электрооборудования

www.ep.ru

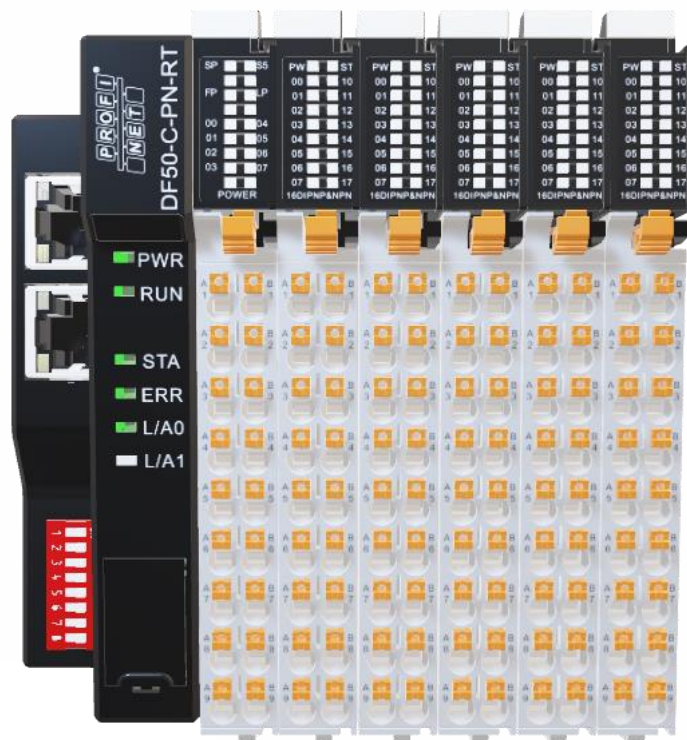

Модули ввода вывода DF50

Компактный, гибкий в обслуживании



Список изделий модулей для DF50



Name	Description	Function remarks
DF50-C-PN-RT	PROFINET Coupler	With8DI , and PNP& NPN
DF50-C-EC	EtherCAT Coupler	With8DI , and PNP& NPN
DF50-C-MD-TCP	ModbusTCP Coupler	With8DI , and PNP& NPN
DF50-C-CC-FB	CC-Link IE Filed basic Coupler	With8DI , and PNP& NPN
DF50-C-EN-IP	Ethernet/IP Coupler	With8DI , and PNP& NPN
DF50-M-16DI-P/N	16 × digital input	Compatible to PNP & NPN
DF50-M-16DO-P	16 × digital output	PNP output , 0.5A
DF50-M-16DO-N	16 × digital output	NPN output , 0.5A
DF50-M-4AI-UI-6	4 × 16bit Analog input Voltage type & Current type	4~20mA、0~20mA ±10V、0~10V、±5V
DF50-M-4AO-UI-6	4 × 16bit Analog output Voltage type & Current type	4~20mA、0~20mA ±10V、0~10V、±5V
DF50-M-4RTD-PT	4RTD , thermal resistance , PT100	
DF50-M-4TC-PT	4TC , thermal coupler	
DF50-M-2CNT-PIL-24	2CNT , impulse module , 24V	



Коммутаторы с EtherCAT

Модель	DSW-EC03A	DSW-EC06A
Порты	1 вход 2 выхода	1 вход 5 выхода



Тип коммутации

- Сертифицированный EtherCAT
- Общая шина, " звезда" " кольцо"
- Расстояние связи до 100м (100BaseT)

Общие характеристики

- Литой корпус из алюминия ,
электромагнитная совместимость класса 3
- 12/24/48 VDC и 24 VAC
- Компактные размеры
- Рабочая температура -40°C ~ 75°C

NEW

Degson

Система маркировки



ЭЛЕКТРО-ПРОФИ

комплексная поставка электрооборудования

www.ep.ru





ЭЛЕКТРО-ПРОФИ

комплексная поставка электрооборудования

www.ep.ru

Degson

Материалы

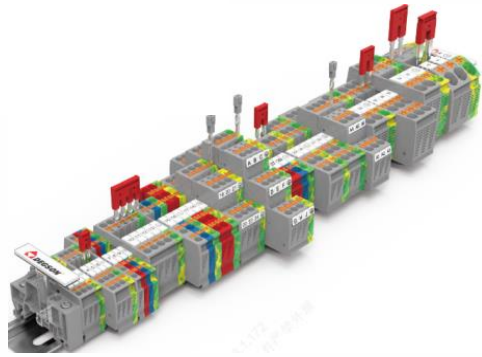

Принтеры

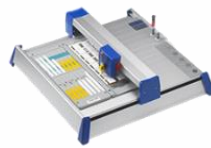

Лазерный принтер



Features

- Принтер Class1 по стандарту IEC 60825.
- Печать на пластике и алюминии/металле.
- Автоматическая подача материала, скорость печати.
- Редактирование и управление печатью через сенсорную панель.

Маркировка клемм

- Серия ZS
- Серия ZSF

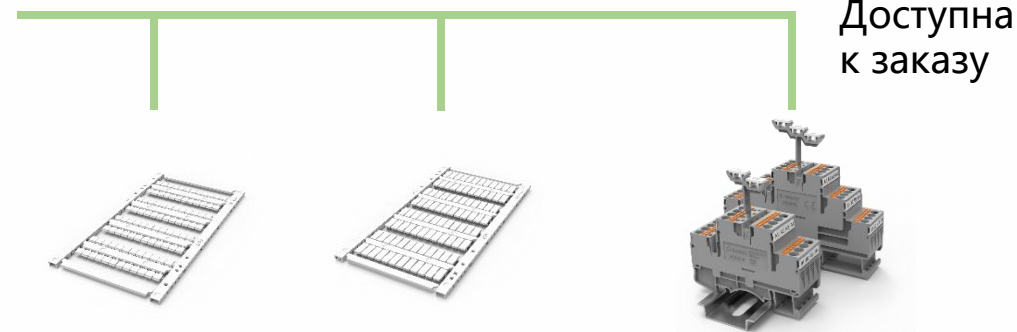

Доступна к заказу

Маркировка провода

- CMCO series
- PCM series
- CMTBA series



В разработке

Металлические изделия

- CMNP series
- CCMNP series
- И т.д.

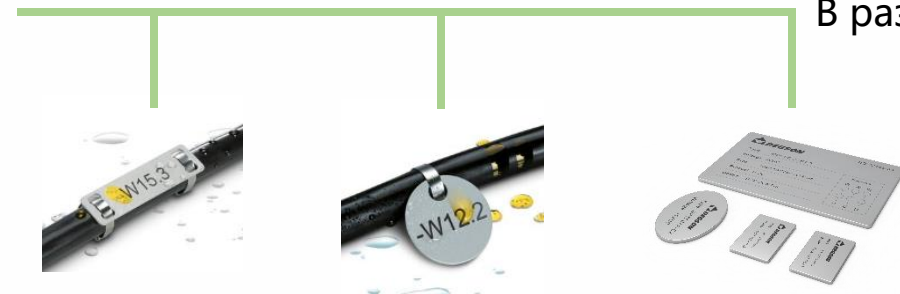

В разработке

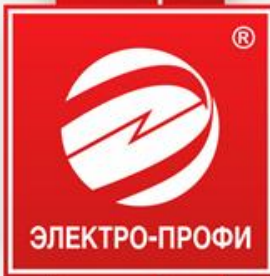

ЭЛЕКТРО-ПРОФИ

комплексная поставка электрооборудования

Degson

Испытания



ЭЛЕКТРО-ПРОФИ

комплексная поставка электрооборудования

www.ep.ru



Ультрафиолет
DIN EN ISO 4892-2



Старение
IEC 60947-7-1/2



Масла и хим
вещества DIN EN
ISO 175



Осадки
DIN 50018



Соляной туман
IEC 60068-2-11/-52



Растворители
EN 60464-2:2001



Мех. воздействие
DIN EN10-1



Царапание
DIN EN ISO 1518



ЭЛЕКТРО-ПРОФИ

комплексная поставка электрооборудования

www.ep.ru

Спасибо!

Ворона Дмитрий

E-mail:

rupm22@degson.com
Tel: +7 (926) 531-13-09

Темников Александр

E-mail:

Alexandr.Temnikov@ep.ru
Tel: +7 (903) 123-58-79