



SINCE 1990

th CREATE A FUTURE COHESION TO NEW

创行致远 聚力向新

2023 Degson 区域交流会 — 苏州站

Евгений Егоров (АО «Восток»)

Системы и модули
промышленной автоматике

eve@vostok-24.ru

Ворона Дмитрий (DEGSON)

Руководитель направления
Industrial Connectivity and
Electronics

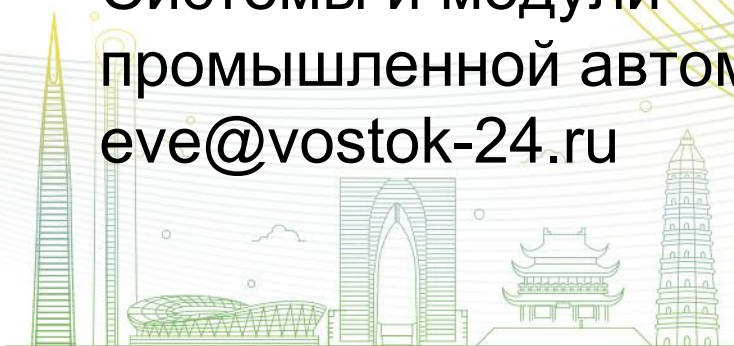

- **Опыт работы на рынке с 2010 года**

Штаб-квартира в Санкт-Петербурге, Россия

- **Техническая поддержка и обучение партнеров**

Мы участвуем в проектировании на каждом этапе разработки проектов клиентов

- **Квалифицированный и опытный персонал**

Более 10 инженеров технической поддержки для каждой группы продуктов

- **Налаженная логистика**

Доставка в любую точку России

- **Большой и современный склад**

Оборудован в соответствии со стандартами хранения электронных полупроводниковых приборов

- **Сертификация системы менеджмента качества ISO 9001-2015**



DEGSON подходящая продукция для комплексного подхода



DC (Разъемы на печатную плату)

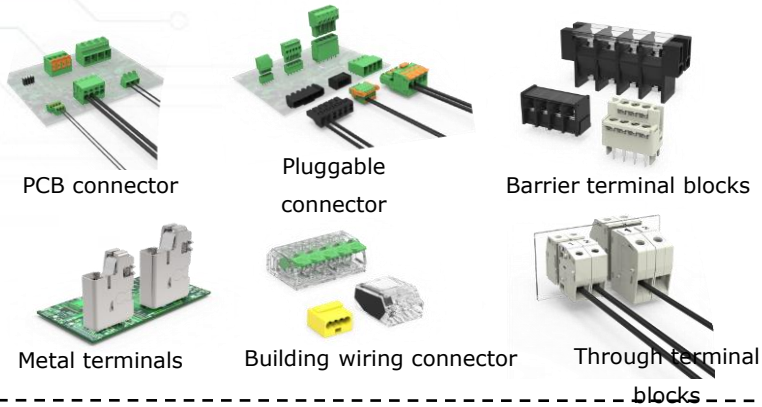

IFC (Промышленные полевые разъемы)

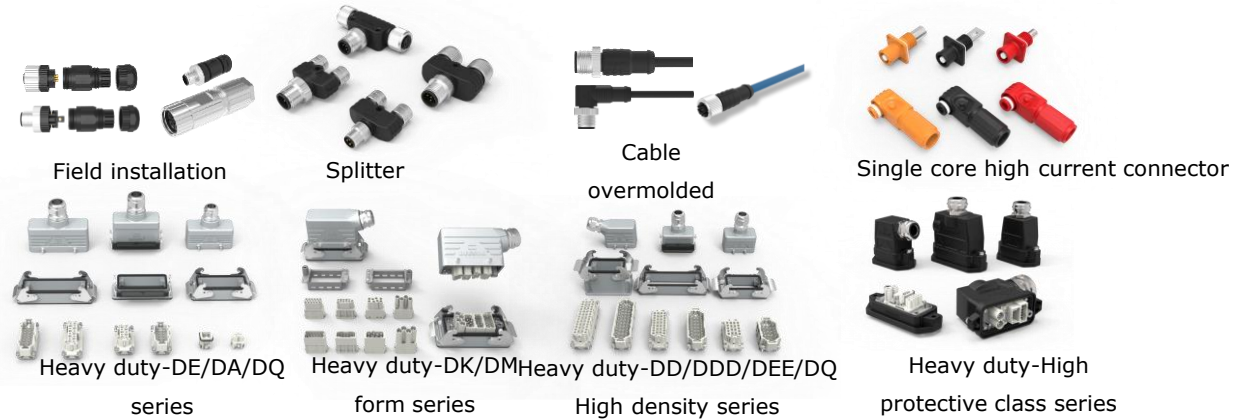

ICE (Промышленные компоненты и электроника)

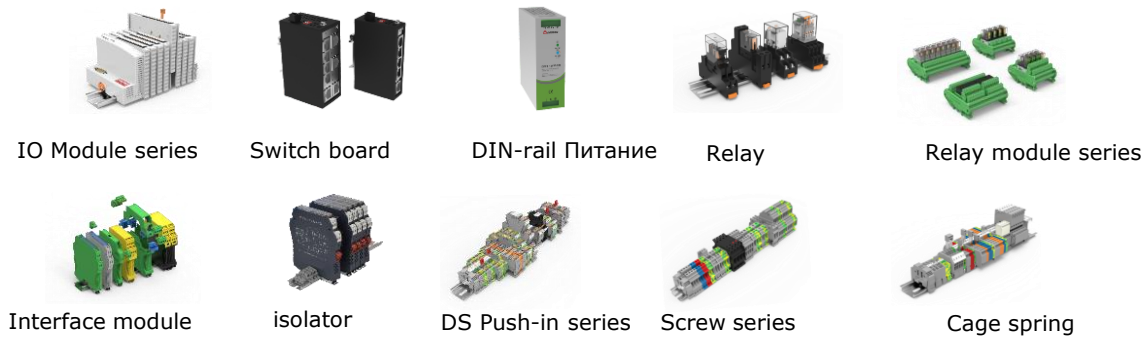

EMS (Решения для электротранспорта)

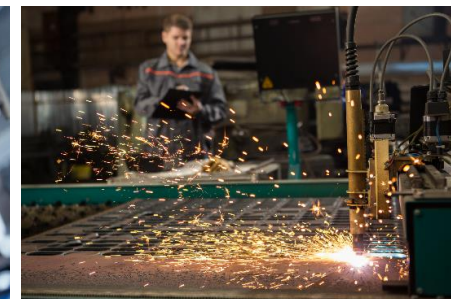
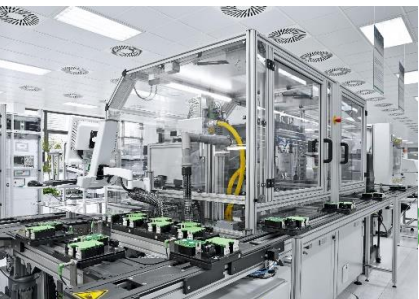

Доступные решения



Блоки питания Защита от перенапряжения

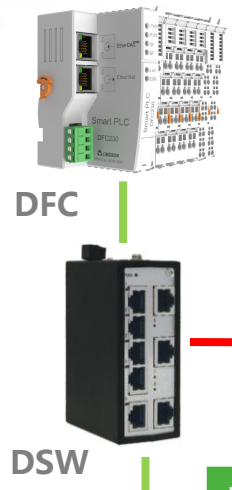

Автоматизация-PLC/IO

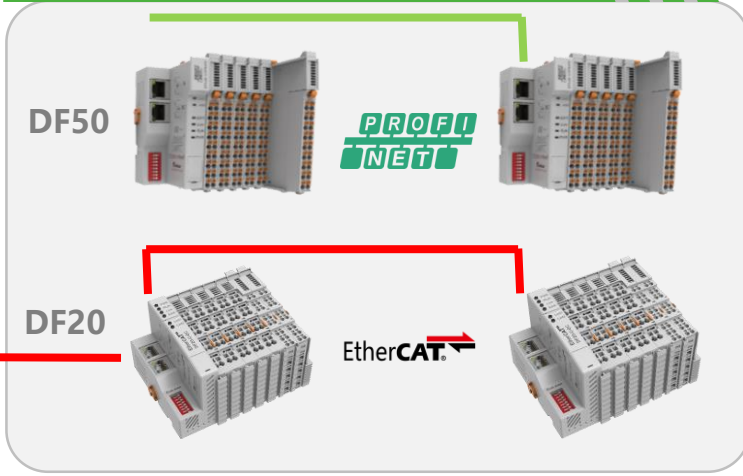

Передача сигналов



Аксессуары для монтажа



Маркировка



Инструмент



Модули IO с высоким IP



Клеммы и пром разъемы

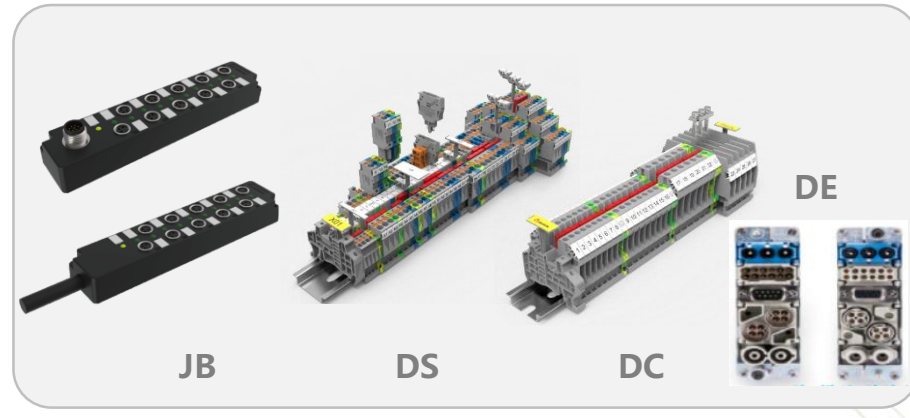

Degson

Серия клемм с Push-in-DS

 **DEGSON** 高松

 **ВОСТОК**
ЭЛЕКТРОННЫЕ
КОМПОНЕНТЫ

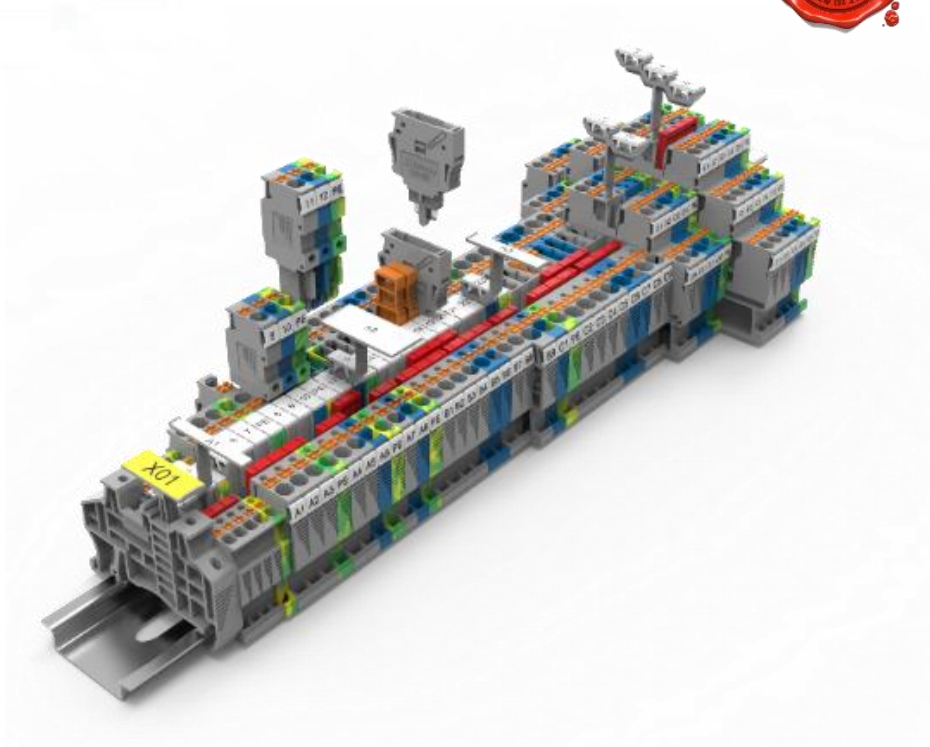

Номенклатура : 1.5-16мм², Сечение провода 0.34-25мм² ;

Максимальное рабочее напряжение : 1000В,

Максимальный рабочий ток 76А

Категория клемм : Одноуровневые, Двухуровневые, Трехуровневые, Заземления, Многоконтактные , с размыкателем, с предохранителем и т.д. ;

Сертификаты : CE、UL、 IECex & ATEX, **GL&DNV**

Планируется

Degson

Серия клемм с Push-in-DS

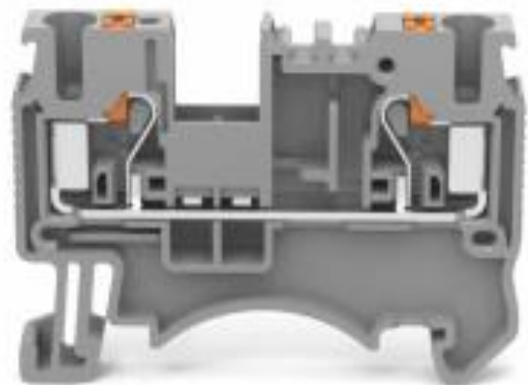

Проходные



DS2.5

Для датчиков
Многоконтактные
Модульные
С диодами
С размыкателями
И т.д



DS4



DS6/10



DS4-TW



DS1.5



DSKK1.5-PV



DS2.5-3L-L/N/PE

Расширение линейки
клемм

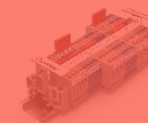

DS2.5-TW/QU-LD



DS10-FSI/C



DS2.5-LD-L-R



DS4-MT



DS6-HE (LED)



DS1.5-QU



Plug-in



DS4-HE-LD24



DSS2.5

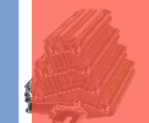

DS2.5-PE/3L

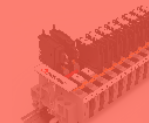

DS4-HE



微型端子



DSKKS2.5



DS2.5



DSIO1.5/3

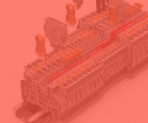

DS4-TG



微型馈电块

Degson

Винтовые клеммы

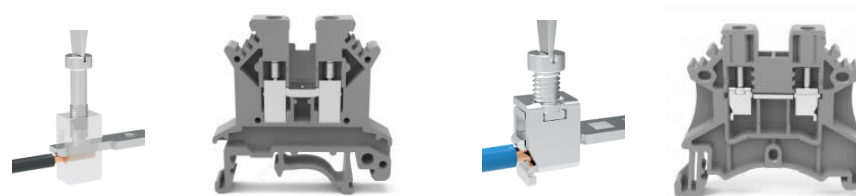

 **DEGSON** 高松

 **ВОСТОК**
ЭЛЕКТРОННЫЕ
КОМПОНЕНТЫ

Серия DC

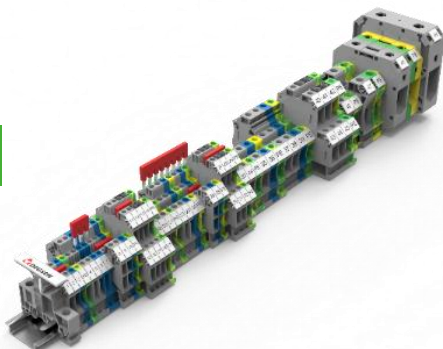

Номенклатура : 2.5-95мм², Сечение провода 0.2-95мм² ;

Максимальное рабочее напряжение : 1000В,

Максимальный рабочий ток : 232А ;

Категория клемм : Одноуровневые, Двухуровневые,
Заземления, Многоконтактные, С размыкателем и держателем
предохр., и т.д. ;

Сертификаты : CE, UL, EX

Серия PC

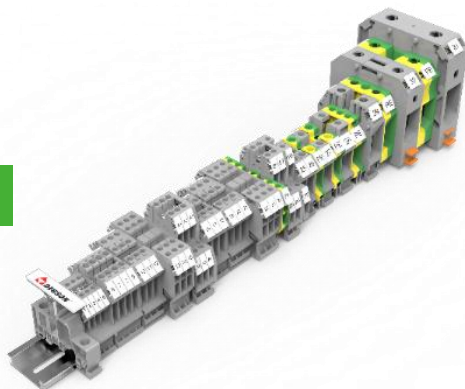

Номенклатура : 1.5-95мм², Сечение провода 0.2-95мм² ;

Максимальное рабочее напряжение 1000В, Максимальный
рабочий ток 232А ;

Категория клемм: Одноуровневые, Двухуровневые,
Заземления, Многоконтактные, С размыкателем и
ползунковым размыкателем, С держателем предохранителя,
мини, и т.д. ;

Сертификаты : CE, UL, EX

Винтовые клеммы DNV для высокого напряжения

Новинка

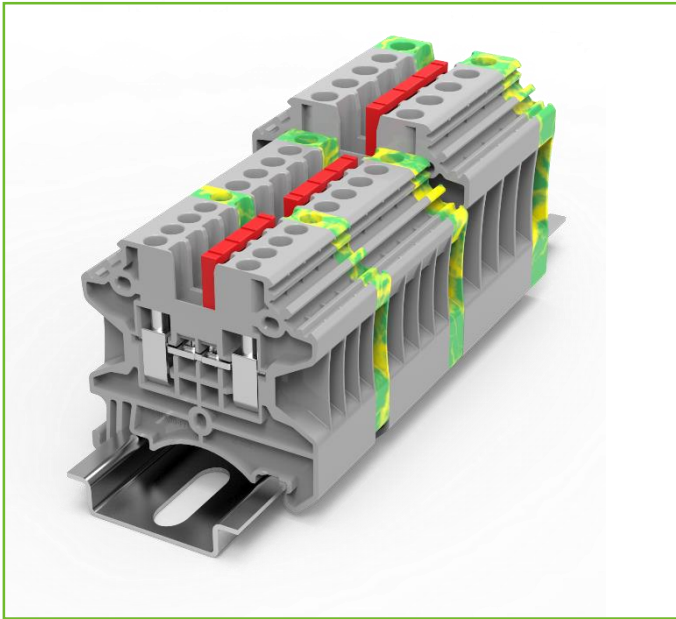

- ✓ Безопасные и надежные: номинальное напряжение до 1000В, применяется во всех отраслях промышленности с защитой от прикосновения.
- ✓ Широкие возможности шунтирования: 2 ряда шунтирования, перемычка может быть нарезана на необходимое количество контактов.
- ✓ Аксессуары: Штекерные перемычки, маркировка с большими размерами поля
- ✓ Применение: Для энергетики и высоковольтного оборудования.

Новинки клемм на DIN рейку

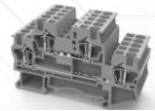

STB series STB 4

STB 10

STB 16

STB 1.5

STB 1.5-TW/QU

STB 4-2L



DHV series DHV 2.5-2L
DHV 4-2L

DHV2.5-3L
DHV 4-QU

DHV 2.5-TW
DHV 4-TW

DHV 2.5-MT
DHV 4-MT

DHV 4-2L

DHV 16

DHV 35



DS/P series DS 2.5/1P

DS 4/1P
DS 4/2P

DS 1.5/1P

DS 6/1P

DSKK 2.5/4P



DSFIX series

DSFIX 2.5X6/12
DSFIX 6-2.5X6/12

DSFIX-NS35
DSFIX-NS35A

DSFIX-F

DSFIX 4X6/12
DSFIX 10-4X6/12

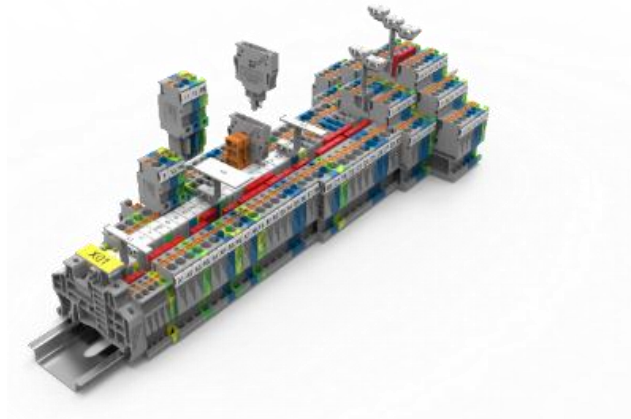

Новинки интерфейсной продукции



DPRC

DPWF



DPS-960W
DPS-ECO



DPRF



DM72-RMUS-3E



DGI

Преобразователи



Применение

- Типы сигналов AI、AO、DI、DO、PI、PO、TC、RTD изоляция, передача, разветвление, питание и передача сигнала
- Откидывающаяся верхняя крышка, automatically mounting test and control bit number
- Конфигурирование по USB, термосопротивление, конфигурирование типа термопары
- Точность измерения 0.05%, время отклика <5мс, колебания температур в пределах 0.005%гр., применение с различными типами ПЛК и различной периферии
- Защита от электро-магнитных волн, улучшенная помехоустойчивость, быстрая передача данных



Расширение номенклатуры с Push-in

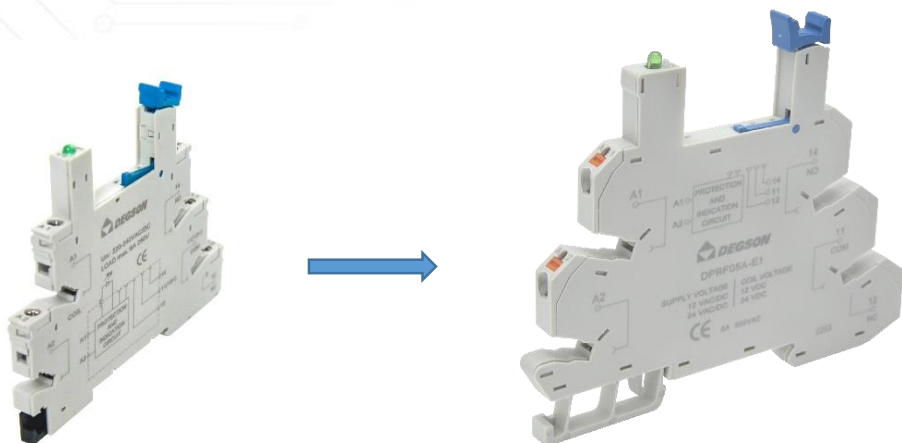

DPRF



DPWF

Цоколь DPRF

- Подходят для вставок DRPS
- Входные напряжения: DPR05A: 12-24VAC/DC
DPRF05B: 220-240VAC/DC
DPRF05D: 48-60VAC/DC
DPRF05E: 110-125VAC/DC
DPRF05W: 90-240VAC/DC

- Встроенная цепочка защиты
- Светодиод состояния
- Место для маркировки и скорость подключения.

Цоколя DPRC, DPWF

- Подходят для вставок DRPB, DRPE
- Встроенный фиксатор
- Каждый вход и выход имеет по 2 точки подключения.
- Печать маркировки на принтере лазерном и TTP
- Защита от высоких и низких напряжений

Однофазные источники питания

Особенности

- Диапазон входных напряжений: 100-264VAC/120-370VDC
- Температура эксплуатации: -30°C~+70°C
- КПД 94%
- DC OK
- Power boost 150%
- Пиковая мощность до 1с
- Защита от короткого замыкания на выходе, перегрузка по току, перенапряжение, защита от перегрева



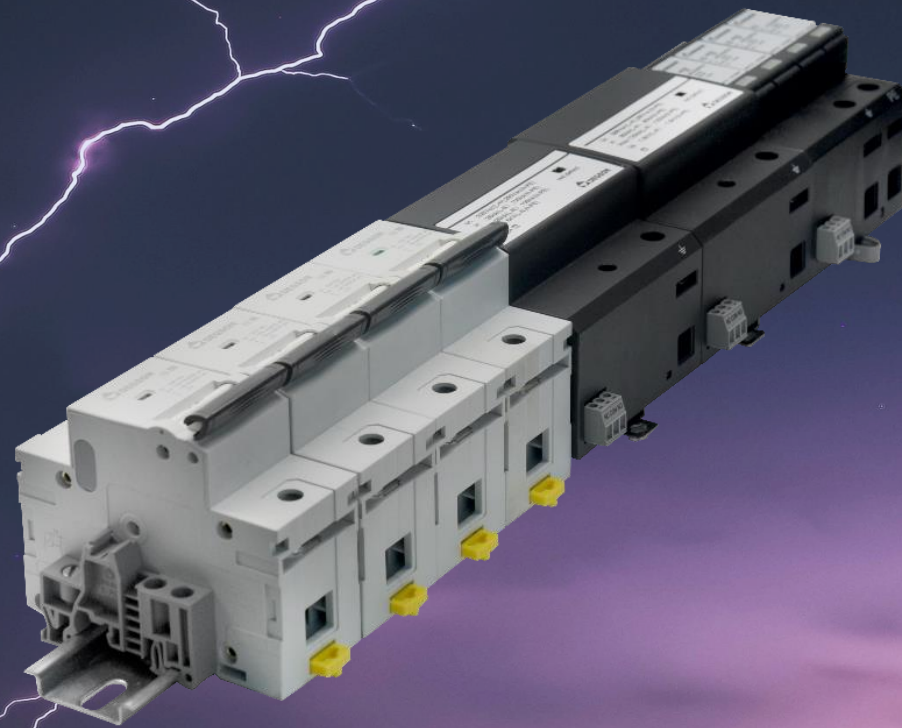

DSPT系列电涌保护器

Новинки по продукции для Автоматизации

Коммутаторы (неуправляемые)



Серия DF50/DF58



Серия DFH

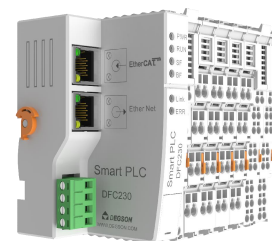

Промышленный
контроллер
• PLC-DFC230

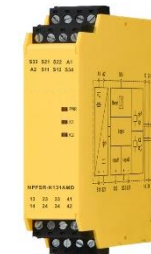

Серия DSR

Контроллер DFC230

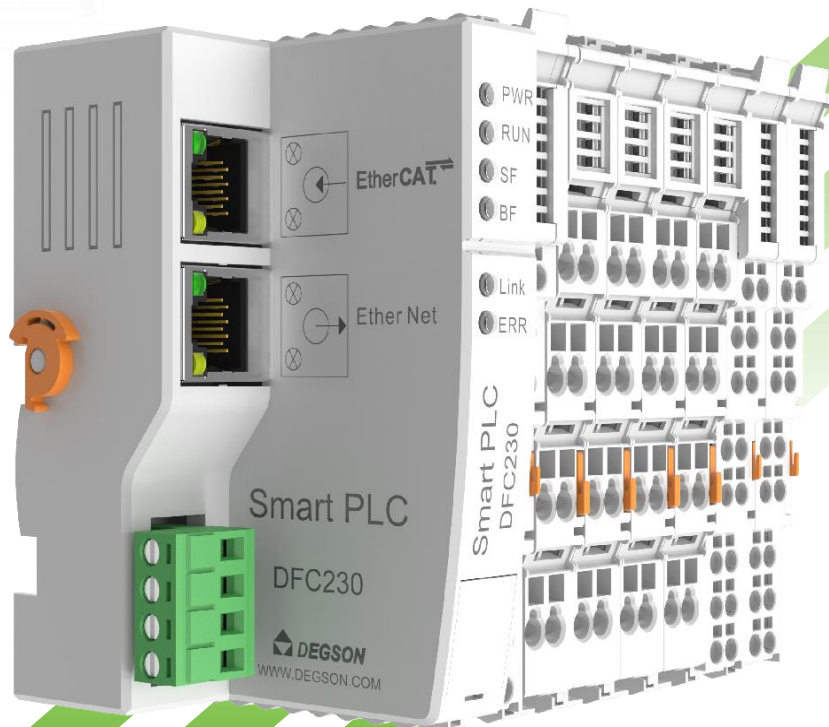

Технические характеристики

- ARM Cortex A8 – 800МГц
- 256М DDR + 256М NAND Flash
- 2x45RJ45 – 1 Гбит
- Внешняя SD мини карата

ПО

- Операционная система – Linux
- Среда программирования – CODESYS 3.5
- Время сканирования – 1 с
- Контроль перемещения по 16 осям
- 32 EtherCAT slave устройств
- Расширение до 32 модулей I/O

Серия модулей I/O DFH IP67



**Высокоэффективные полевые модули I/O
DEGSON с IP67**

Надежные и долговечные





Модули ввода вывода DF50

Компактный, гибкий в обслуживании



Список изделий модулей для DF50



Name	Description	Function remarks
DF50-C-PN-RT	PROFINET Coupler	With8DI, and PNP& NPN
DF50-C-EC	EtherCAT Coupler	With8DI, and PNP& NPN
DF50-C-MD-TCP	ModbusTCP Coupler	With8DI, and PNP& NPN
DF50-C-CC-FB	CC-Link IE Filed basic Coupler	With8DI, and PNP& NPN
DF50-C-EN-IP	Ethernet/IP Coupler	With8DI, and PNP& NPN
DF50-M-16DI-P/N	16 × digital input	Compatible to PNP & NPN
DF50-M-16DO-P	16 × digital output	PNP output, 0.5A
DF50-M-16DO-N	16 × digital output	NPN output, 0.5A
DF50-M-4AI-UI-6	4 × 16bit Analog input Voltage type & Current type	4~20mA, 0~20mA ±10V, 0~10V, ±5V
DF50-M-4AO-UI-6	4 × 16bit Analog output Voltage type & Current type	4~20mA, 0~20mA ±10V, 0~10V, ±5V
DF50-M-4RTD-PT	4RTD, thermal resistance, PT100	
DF50-M-4TC-PT	4TC, thermal coupler	
DF50-M-2CNT-PIL-24	2CNT, impulse module, 24V	

Коммутаторы с EtherCAT



Модель	DSW-EC03A	DSW-EC06A
Порты	1 вход 2 выхода	1 вход 5 выхода



Тип коммутации

- Сертифицированный EtherCAT
- Общая шина, " звезда" " кольцо"
- Расстояние связи до 100м (100BaseT)

Общие характеристики

- Литой корпус из алюминия, электромагнитная совместимость класса 3
- 12/24/48 VDC и 24 VAC
- Компактные размеры
- Рабочая температура -40°C ~ 75°C

NEW

Degson

Система маркировки

 **DEGSON** 高松

 **ВОСТОК**
ЭЛЕКТРОННЫЕ
КОМПОНЕНТЫ

Листовой

Пластик



Гравировка



Degson

Материалы

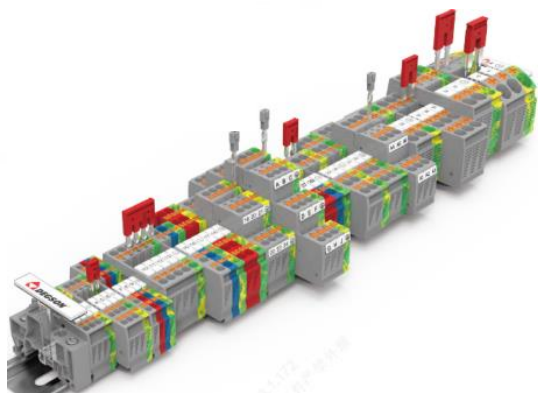

Принтеры



 **DEGSON** 高松

 **ВОСТОК**
ЭЛЕКТРОННЫЕ КОМПОНЕНТЫ



ICE Краткий обзор продукции

Лазерный принтер



Основные характеристики

- Принтер Class1 по стандарту IEC 60825.
- Печать на пластике и алюминии/металле.
- Автоматическая подача материала, скорость печати.
- Редактирование и управление печатью через сенсорную панель.

 **DEGSON** 高松

 **BOSTOK**
ЭЛЕКТРОННЫЕ
КОМПОНЕНТЫ

Маркировка клемм

- Серия ZS
- Серия ZSF

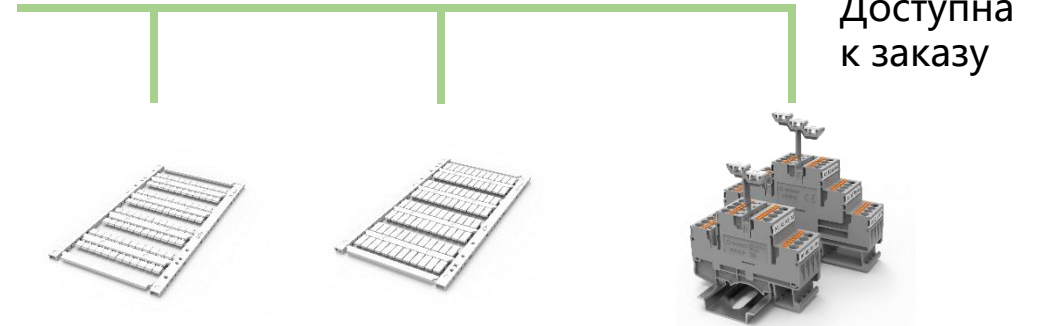

Доступна
к заказу

Маркировка провода

- Серия CMCO
- Серия РСМ
- Серия СМТВА



Доступна к
заказу

Металлические изделия

- Серия CMNP
- Серия ССМNP
- И т.д.



В разработке

Degson

Испытания

 **DEGSON** 高松

 **ВОСТОК**
ЭЛЕКТРОННЫЕ
КОМПОНЕНТЫ



Ультрафиолет
DIN EN ISO 4892-2

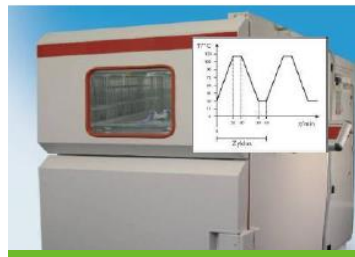

Старение
IEC 60947-7-1/2



Масла и хим
вещества DIN EN
ISO 175



Осадки
DIN 50018



Соляной туман
IEC 60068-2-11/-52



Растворители
EN 60464-2:2001



Мех. воздействие
DIN EN010-1



Царапание
DIN EN ISO 1518



АО «ВОСТОК»

E-mail: info@vostok-electronics.ru

Сайт: <https://vostok-electronics.ru/>